

# TP Amortisseurs avant (niveau 1)

Nom : .....

Prénom : .....

Date : .....

**Liaison au sol**  
**Durée : 3H**

## CAP M.V.



Compétences		difficulté			
<b>C1.2</b>	Communiquer en interne avec les tiers				
<b>C2.1</b>	Préparer son intervention				
<b>C3.1</b>	Remettre en conformité les éléments				

### Objectif opérationnel

Etre capable d'identifier les amortisseurs et de les remplacer sur un système simple.

### Problématique

Suite à un défaut stipulé par le contrôle technique (fuite), il est nécessaire de remplacer les amortisseurs avant de votre véhicule.

### Moyens mis à disposition (On donne)

- Véhicule, outillage et documentation technique (RTA)
- Document réponse

### Travail à réaliser (On demande)

- Localiser les éléments de suspension
- Remplacer l'élément de suspension défectueux conformément aux prescriptions

### Evaluation (On exige)

Compétences	Savoir-faire évalués (être capable de)	question	Critère d'évaluation	Auto-évaluation			
				1	2	3	4
C 1-2	Renseigner un ordre de réparation	1	Les différentes parties/cadres de l'OR sont complétés sans erreur ni omission				
C 2-1	Localiser sur le véhicule les éléments	2	Les éléments sont localisés				
C 3-1	Remplacer les éléments	3	Les éléments sont déposés/reposés conformément aux prescriptions				
		5					
		4	Les sous ensembles sont déposés/reposés conformément aux prescriptions				
<b>BILAN EVALUATION</b>							

1) Compléter l'OR à l'aide de la carte grise.

## ORDRE DE REPARATION

NOM : LEGER Fernand .....

ADRESSE : 15 avenue Henri Barbusse .....

94200 Ivry sur seine .....

TEL : 01-46-70-12-60 .....

Date / heure d'entrée : .....

Date / heure promise : .....

Immatriculation : .....

Mise en circulation .....

Marque : .....

Type : .....

Km : .....

Technicien : .....

### Travaux demandés par le client

- **Remplacement amortisseurs avant**
- **Remplacement coupelle d'amortisseur**
- **Remplacement roulement amortisseur**

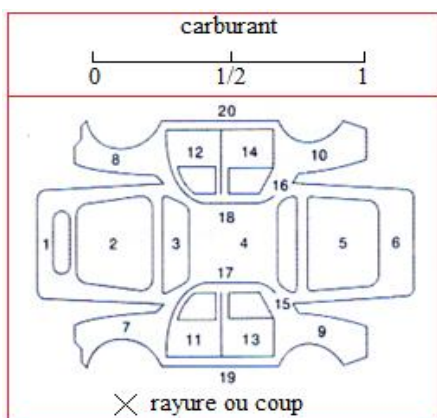

### REMARQUES :

---

---

---

---

---

Signature Technicien :

Signature Client :

2) Nommer les éléments et les identifier sur le véhicule

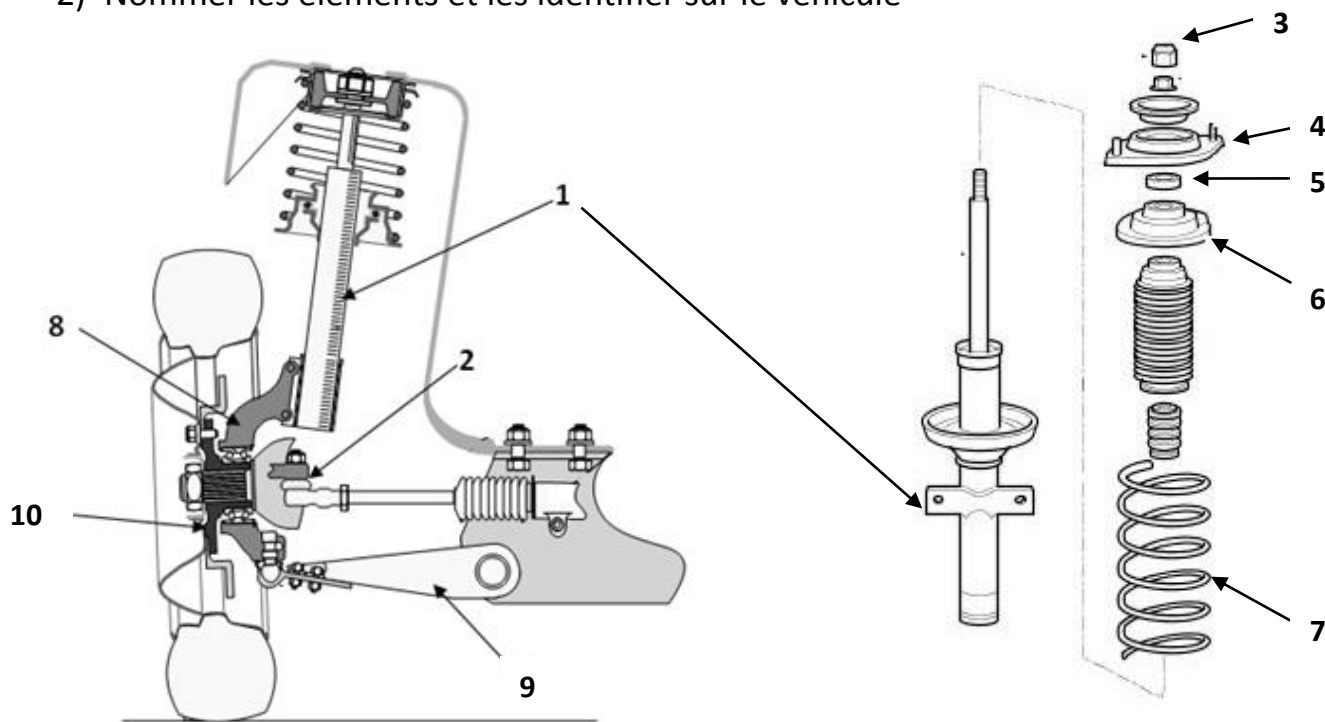

1		6	
2		7	
3		8	
4		9	
5		10	



Faire valider la localisation par votre professeur



**APPEL PROFESSEUR**

3) Procéder à la dépose de l'amortisseur



**APPEL PROFESSEUR**

Il est nécessaire de séparer la partie amortisseur du ressort pour cela on utilise un compresseur de ressort :



4) Entourer le modèle que vous allez utiliser et sous la surveillance de votre professeur séparer le ressort de l'amortisseur

Validation de l'utilisation du compresseur	Validé	Non validé
--	--------	------------

5) Reposer l'ensemble et indiquer les couples de serrage auxquels vous avez resserré les éléments suivant :

Elément	Couple en daN.m
Elément de suspension sur pivot	
Vis supérieur d'amortisseur	
Ecrou de roue	



## FICHE D'ÉVALUATION FORMATIVE et SOMMATIVE

### CONTROLE DU TRAVAIL

#### Barème indicatif

Compétences évaluées	Évaluation								
	Compétence déta évaluée	Doc. à compléter	Critère d'évaluation	Niveau - —————> +				ÉVALUATION FORMATIVE	ÉVALUATION SOMMATIVE
C 1-2-2	Renseigner un ordre de réparation	1	Les différentes parties/cadres de l'OR sont complétés sans erreur ni omission						/3
C 2-1-1	Localiser sur le véhicule les éléments	2	Les éléments sont localisés						/5
C 3-1-1	Remplacer les sous ensemble, les éléments	3 5	Les éléments sont déposés/reposés conformément aux prescriptions						/7
		4	Les sous ensembles sont déposés/reposés conformément aux prescriptions						/5
<b>BILAN EVALUATION FORMATIVE</b>									
<b>BILAN EVALUATION SOMMATIVE</b>									<b>/20</b>





#### Evaluation Formative

Acquis ■

En cours d'acquisition ■

Non acquis ■

## Lexique du TP

Image de l'élément	Nom de l'élément	Verbes utilisés	Phrase
	Amortisseur	Démonter	L'amortisseur fuit !
		Désaccoupler	Que faut-il <b>démonter</b> pour <b>extraire</b> l'amortisseur ?
		Extraire	Il faut <b>desserrer</b> les fixations (vis ou écrou) de la coupelle
	Coupelle d'amortisseur	Desserrer	Il faut <b>desserrer</b> les vis inférieur pour <b>désaccouplé</b> l'amortisseur du pivot ou retirer les fixations sur le porte moyeu
		Déposer	Sur certain montage, il faut <b>enlever</b> la biellette de barre stabilisatrice. Pour cela il faut <b>desserrer</b> l'écrou.
	Ressort d'amortisseur	Comprimer	Pour remplacer l'amortisseur, on doit <b>compresser</b> le ressort.
		décompresser	Une fois le nouvel amortisseur et la nouvelle coupelle <b>montée</b> , on <b>décomprime</b> le ressort.
	Biellette de barre stabilisatrice	desserrer	
		enlever	
	Le pivot Le porte fusée Le Porte moyeu	Pivoter	